

COMPANY PROFILE 





atos 
GROUP

INHALTSVERZEICHNIS

ÜBER UNS	4
MISSION	5
DIE ATOS-GRUPPE	6
THE SMART ELECTROHYDRAULICS	8
ATOS WELTWEIT	10
ATOS ZAHLEN	11
THE ATOS DIFFERENCE	12
ATOS PRODUKTPALETTE	20
PROPORTIONALVENTILE	22
ACHSEN & P/Q-STEUERUNGEN	25
ON-OFF-VENTILE	26
ZYLINDER	29
PUMPEN - FILTER	30
AGGREGATE SYSTEME	31
DIE ATOS PHILOSOPHIE	32

ÜBER UNS

Gegründet im Jahr 1957 nach dem Konzept von Luciano Crespì, haben wir in 60 Jahren Erfahrung die Geschichte der Elektrohydraulik geschrieben

Heute sind wir ein Konzern, der in mehr als 80 Ländern tätig ist, mit 9 Produktionsstätten in Italien, China, USA und Indien und über 750 Fachleuten, die dieselbe Leidenschaft für Innovation, Technologie und Kreativität teilen

Wir sind Spezialisten, die sich zu 100% der Elektrohydraulik verschrieben haben und ständig auf der Suche nach innovativen Lösungen für jede Anwendung sind, von der industriellen Applikation mit unseren Hochleistungsachsen-Steuerungen über die explosionsgeschützte für explosionsgefährdete Bereiche bis hin zur Edelstahl-Baureihe für korrosive Umgebungen und Flüssigkeiten



MISSION

Für uns steht **Technologie** im Mittelpunkt, wir sind mit unserem **hervorragenden Team** ständig auf der Suche nach **Innovation** und **Qualität**



DIE ATOS-GRUPPE

ZAHLEN



170
MILLIONEN
UMSATZ



750
ANGESTELLTE



80.000
M² BETRIEBSFLÄCHE



10%
DES UMSATZES IN
F&E INVESTIERT



75
QUALITÄTS-
SPEZIALISTEN



1,5
MILLIONEN
KOMPONENTEN



ÜBER 100.000
PROPORTIONAL
VENTILE / JAHRE



15
MILLIONEN
VERSCHRAUBUNGEN

PRODUKTIONSSTÄTTEN



Sesto Calende (VA) - 27.000 m²
Modena - 6.000 m²
Trieste - 3.000 m²
Angera (VA) - 5.000 m²
Invorio (NO) - 11.000 m²
Galliate (NO) - 15.000 m²



Shanghai - 7.000 m²



York (PA) - 5.000 m²



Ahmedabad - 1.000 m²



DIE ATOS-GRUPPE

ORGANISATION

ATOS DIVISIONS

VENTILE - Proportional- & On/Off-Ventile - SESTO CALENDE, TRIESTE, SHANGHAI, YORK (PA), AHMEDABAD

ELEKTRONIK - Digitalregler, Steuerungen & Aufnehmer - SESTO CALENDE

ZYLINDER - Zylinder, Servo-Zylinder und Servo-Stellantriebe - MODENA

PUMPEN - Flügelzellen- und Kolbenpumpen - SESTO CALENDE

FILTER - Rohrleitungsbau-, Rücklauf-, Saugfilter - SESTO CALENDE

AGGREGATE SYSTEME - Aggregate und Blöcke - ANGERA, SHANGHAI, YORK (PA), AHMEDABAD

DIE UNTERNEHMEN DER ATOS-GRUPPE

ATOS INDUCTION - Induktionserwärmungsanlagen - SESTO CALENDE

RACCORDERIE TAA - hydraulische Verschraubungen, Verteilerrohre - INVORIO

TRIVI - Systeme für die Lebensmittelindustrie - GALLIATE





ATOS, THE SMART ELECTROHYDRAULICS

Smart Electrohydraulics ist die Vision, die die vier Werte zusammenfasst, die unser Agieren bestimmen: **Verantwortung**, **Exzellenz**, **Innovation** und **Leidenschaft**

Für Atos bedeutet Smart zu sein, Mut und Entschlossenheit, neue Exzellenzstandards zu definieren. Ein neuer Ansatz, bei dem jeder Prozess analysiert und optimiert wird: vom Entwurf bis zur Produktion, von der Lieferung bis zum Kundendienst

Smart Electrohydraulics ist unsere Antwort auf die Nachfrage des Marktes nach fortschrittlichen Lösungen, die einfach zu installieren und zu verwenden sind



SMART COMPANY

Technologie und Innovation treiben die Forschung nach neuen nachhaltigen und effizienten Lösungen voran



SMART PRODUCTS

Atos-Produkte sind einzigartig in Bezug auf Benutzerfreundlichkeit, Intelligenz und Automatisierung, wobei stets die höchsten Standards der Zuverlässigkeit und Sicherheit eingehalten werden



SMART PEOPLE

Unsere Mitarbeiter agieren als Team, sind motiviert zu wachsen und ermutigt, innovative Ideen und Verbesserungen in allen Geschäftsbereichen vorzuschlagen



SMART PARTNER

Unsere Beziehungen sind transparent, reaktiv und proaktiv, im Geiste der Zusammenarbeit, die nur ein leidenschaftlicher Ansatz hervorbringen kann

SMART

ATOS

WELTWEIT

Ein Verkaufnetz mit 25 Filialen, 120 Verkaufsprofis und Händlern in mehr als 80 Ländern, verbunden mit großer Reaktionsfähigkeit und Kundenorientierung. So werden unsere Beziehungen zu echten Partnerschaften



UMSATZ NACH GEOGRAFISCHEN GEBIETEN

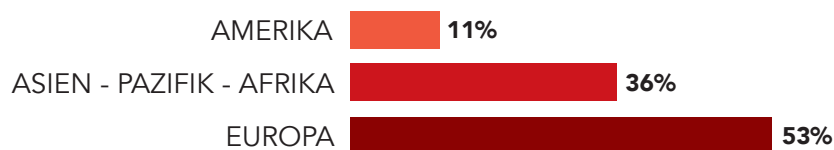

ATOS

ZAHLEN

Proportionalventile/Jahr **Über 100000**

**100%
DIGITAL**



Über **500000** NG6 On-Off-Ventile/Jahr



Ex-geschützte Ventile/Jahr **Über 35000**



Über **30000** Zylinder/Jahr, 10% sind Servozylinder

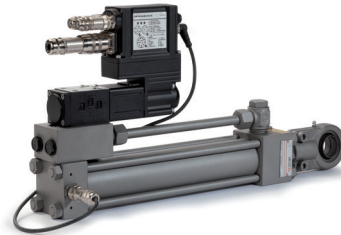

UMSATZ NACH PRODUKTFAMILIEN

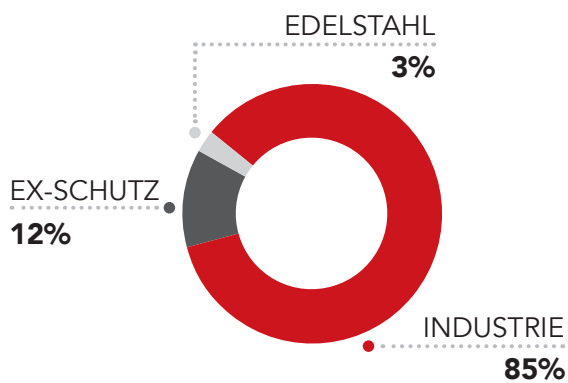

UMSATZ NACH PRODUKTKATEGORIEN

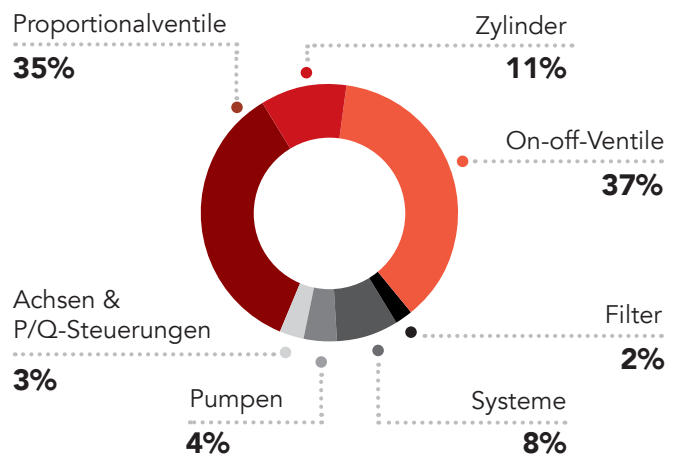

THE ATOS DIFFERENCE

DIE ERFOLGREICHE ATOS-VIELFALT

Atos bietet eine einzigartige und gewinnbringende Mischung aus der Organisation und den Methoden eines multinationalen Unternehmens, kombiniert mit der Flexibilität, Reaktionsfähigkeit, dem Service und der Kundenorientierung, die für ein Privatunternehmen typisch sind:

- 4 Wochen Lieferzeit und Superfastprogramm erhältlich in 3 Tage
- 15% der Atos-Produktion auf Kundenwünsche zugeschnitten
- exklusive Konfigurationssoftware für die einfache und geführte Auswahl eines beliebigen Produkts innerhalb der Produktpalette
- Support-Netzwerk vor und nach dem Verkauf, das direkt vom Hauptsitz unterstützt und koordiniert wird

TECHNOLOGIE

Unser Fokus liegt auf Innovationen, die durch Laborforschung, CFD / FEM-Analyse und Simulationen extremer Umgebungen entwickelt wird

Wir entwickeln intern das gesamte elektrohydraulische Know-how: Gießerei, Strömungstechnik, Mechanik und Elektronik, um kurzfristig Lösungen für jede Anwendung anbieten zu können

QUALITÄT

Qualität ist die Mission des Unternehmens auf allen Ebenen. Atos ist nach den wichtigsten internationalen Normen zertifiziert, unter Anwendung der IATF-Methoden für die Automobilindustrie:

- ISO 9001 - Qualitätsmanagement
- ISO 14001 - Umweltmanagement
- ISO 45001 - Gesundheits- und Sicherheitsmanagement

Eine lange Liste von Zertifizierungen bestätigt die Qualität von Atos

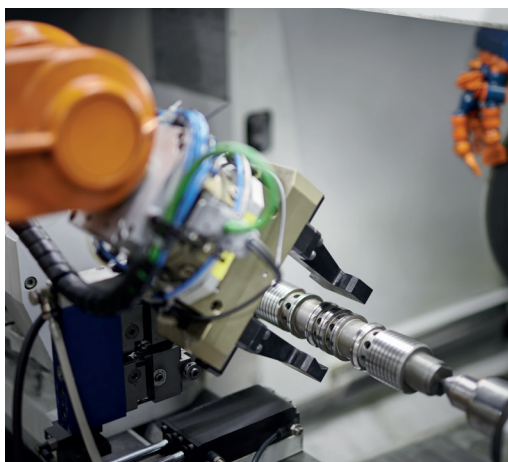
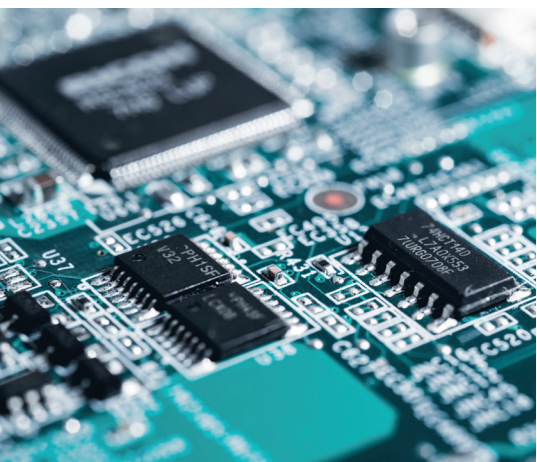

THE ATOS DIFFERENCE

100% DIGITALE ELEKTROHYDRAULIK

Das Sortiment der Atos-Proportionalventile setzt neue Maßstäbe für die Industriehydraulik

100HZ
DYNAMICS

PRESSURE
420
BAR

50G
SHOCK

IP
66/67

Atos-Software ermöglicht einfachen Zugriff auf Konfigurationen, erweiterte Diagnose, Alarmhistorie und integriertes Oszilloskop

Der Feldbus für die Industrie 4.0 bietet Echtzeitzugriff auf Funktionsparameter, Diagnose, Messwandler und Rückmeldung

USB
UNIVERSAL SERIAL BUS

Bluetooth®

 **IO-Link**

CANopen

PROFI
BUS

ETHERNET
POWERLINK

EtherCAT

PROFI
NET

EtherNet/IP

SMART TUNING

Die mehrfachen dynamischen Konfigurationen ermöglichen es den Atos-Proportionalventilen, ihre funktionellen Eigenschaften an jede Anwendung oder spezifische Phase eines Arbeitszyklus anzupassen und so den Systemstart zu vereinfachen

Jede dynamische Konfiguration kann leicht über spezifische Einstellungen angepasst werden



atos® 

E-RI-TEB-N-NP-01H

DLHZO-TEB-SN-NP-040-L01 1

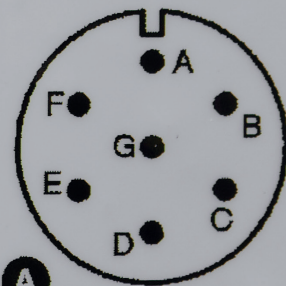

A: MAIN
A: V+ ext.
B: V0
C: AGND
D: Q_INPU

A

T-966

THE ATOS DIFFERENCE

P/Q-STEUERUNGEN

Sie integrieren die Maximaldruck- oder Kraftregelung in die Standard-Durchflussregelung von Proportionalventilen und Pumpen

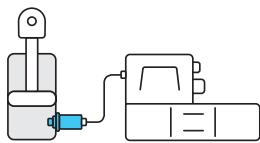

Druckregelung
1 Druckaufnehmer

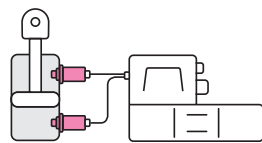

Kraftregelung
2 Druckaufnehmer

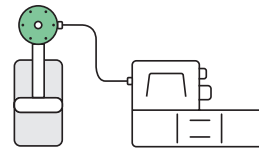

Kraftregelung
Kraftmessdose

ACHSENSTEUERUNGEN

Intelligente Proportionalventile mit integrierten Achsregelkarten führen Positions- und Geschwindigkeitsregelung an allen hydraulischen Stellantrieben durch und erhöhen somit deren Leistung

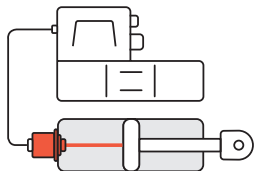

Bewegungssteuerung
Wegaufnehmer

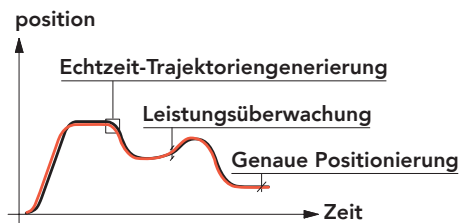

Verfügbar in P/Q-Ausführungen zur maximalen Kraftbegrenzung während des Bewegungszyklus

SICHERHEITSELEKTROHYDRAULIK

Proportional- und On-Off-Sicherheitsventile werden in Übereinstimmung mit internationalen Standards entworfen und entwickelt:

- IEC 61508 & ISO 13849
- Maschinenrichtlinie 2006/42/EC
- PED-Richtlinie 2014/68/EU

Sie sind von DEKRA oder TÜV für funktionale Sicherheit zertifiziert



THE ATOS DIFFERENCE

ECP - ENHANCED CORROSION PROTECTION

Das exklusive Atos-Verzinkungsverfahren garantiert einen ausgezeichneten Oberflächenschutz in aggressiven Umgebungen



SPEZIALFLÜSSIGKEITEN

Eine Reihe von Optionen für Atos-Produkte, die eine vollständige Kompatibilität mit feuerfesten oder umweltfreundlichen Flüssigkeiten ermöglichen



NIEDRIGE TEMPERATUREN

Atos-Komponenten sind in speziellen Ausführungen erhältlich, damit sie auch in kalten Umgebungen optimal funktionieren



THE ATOS DIFFERENCE

EXPLOSIONSGEFÄHRDETE BEREICHE

Die Atos Ex-geschützte Baureihe ist für den sicheren Betrieb in Berg- oder Tagebau-Umgebungen mit potenziell explosiven Gemischen aus Flüssigkeit, Gas und Staub zertifiziert



Explosionsgeschützte Proportionalventile mit integrierter Elektronik ermöglichen die Ausweitung der für den Industriesektor entwickelten Lösungen auch auf explosionsgefährdete Bereiche

Eigensichere Ventile bieten das höchste Schutzniveau in Umgebungen mit sehr hohem Explosionsrisiko - bis zu Zone 0

EXTREME UMGEBUNGEN

Die Edelstahl-Ausführung bietet die höchste Beständigkeit gegen niedrige Temperaturen, korrosive Umgebungen und Flüssigkeiten



X FULL
STAINLESS STEEL

XS EXTERNAL
STAINLESS STEEL

XW INTERNAL
STAINLESS STEEL

Edelstahlkomponenten können mit Ex-Schutz-Zertifizierungen für den Betrieb in gefährlichen Umgebungen geliefert werden

ATOS PRODUKTPALETTE

PRODUKTLINIEN

Das Sortiment von Atos besteht aus 3 Produktlinien und 7 Kategorien, um einen leichteren Zugang zu dem breiten und sich ständig weiterentwickelnden Produktportfolio zu ermöglichen:



INDUSTRIAL

Hochleistungshydraulik trifft auf fortschrittliche Digitaltechnik

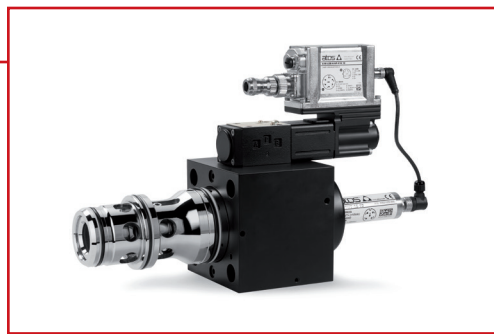

BEREICHE:

- Fertigung
- Verteidigung
- Wind
- Konstruktion
- Landwirtschaft
- Transport



EX-PROOF

Entwickelt für den sicheren Betrieb in explosionsgefährdeten Bereichen



BEREICHE:

- Öl & Gas
- Bergbau
- Energie



STAINLESS STEEL

Edelstahl zur höchsten Beständigkeit gegen korrosive Umgebungen und Flüssigkeiten



BEREICHE:

- Marine
- Chemie
- Lebensmittel

ATOS PRODUKTPALETTE

PRODUKTKATEGORIEN

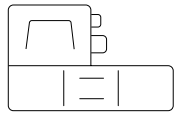

PROPORTIONALVENTILE

Ein einzigartiges Sortiment von einfachen Ventilen ohne Aufnehmer bis hin zu Servoproportionalventilen

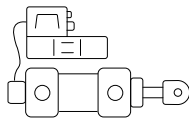

ACHSEN & P/Q-STEUERUNGEN

Servosysteme mit digitaler Achskarte führen Positions-, Geschwindigkeits- und Kraftregelungen jedes elektrohydraulischen Antriebs durch



ON-OFF-VENTILE

Ein vollständiges Sortiment zuverlässiger Komponenten für die anspruchsvollsten Anwendungen

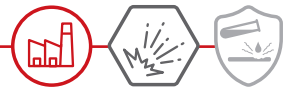

ZYLINDER

ISO-Ausführungen mit robustem Design, entwickelt für hohe Geschwindigkeiten, geringe Reibung und verlängerte Betriebslebensdauer

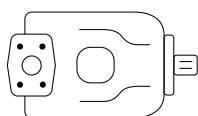

PUMPEN

Festes oder variables Fördervolumen, für Hochdruckanwendungen mit niedrigem Geräuschpegel und langer Lebensdauer

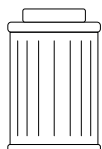

FILTER

Ausgestattet mit hocheffizienten Mikrofaserelementen für optimale Flüssigkeitsreinheit

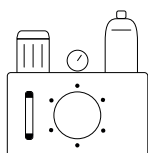

SYSTEME

Hydraulikaggregate und Hydraulikblöcke, die auf jede hydraulische Anwendung, Umgebung und Betriebsbedingung zugeschnitten sind



PROPORTIONALVENTILE

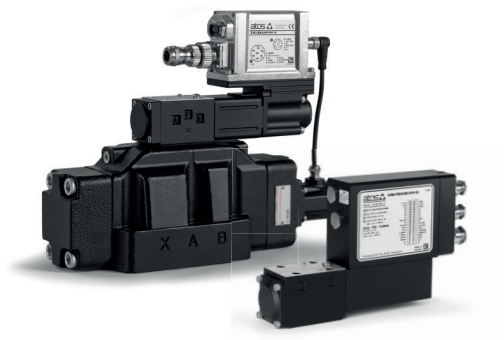

SERVOPROPORTIONAL-WEGEVENTILE

Für hochpräzise Bewegungssteuerungen. In den Ausführungen Nullüberlappung mit LVDT-Aufnehmern

- 4/4, 4/3 Wege • ISO-Nenngrößen 06 ÷ 35
- Q_{max} 3.500 l/min • P_{max} 350 bar

HOCHLEISTUNGS-WEGEVENTILE

In den Ausführungen positive Überlappung mit LVDT-Aufnehmern für eine äußerst dynamische Wege- und Geschwindigkeitssteuerungen

- 4/3, 4/2 Wege • ISO-Nenngrößen 06 ÷ 35
- Q_{max} 3.500 l/min • P_{max} 350 bar



SERVOCARTRIDGES

Hoher Durchfluss für eine äußerst dynamische Steuerung Mit zwei LVDT-Aufnehmer

- 3 Wege • Nenngrößen 25 ÷ 80
- Q_{max} 5.000 l/min • P_{max} 420 bar

HOCHLEISTUNGS-CARTRIDGES

Geschwindigkeitssteuerung des hohen Durchflusses mit ultraschneller Reaktionszeit. Mit zwei LVDT-Aufnehmer

- 2 Wege • ISO-Nenngrößen 16 ÷ 125
- Q_{max} 22.000 l/min • P_{max} 420 bar

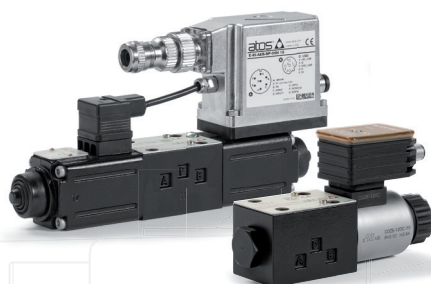

WEGEVENTILE

Das gesamte Sortiment an Proportionalventilen ohne LVDT-Aufnehmer

- 4/3, 4/2 Wege • ISO-Nenngrößen 06 ÷ 32
- Q_{max} 1.500 l/min • P_{max} 350 bar

DURCHFLUSSSTEUERUNGEN

Druckkompensierte Geschwindigkeitssteuerung. Mit oder ohne LVDT-Aufnehmer

- 2, 3 Wege • ISO-Nenngrößen 06 ÷ 10
- Q_{max} 90 l/min • P_{max} 210 bar



PROPORTIONALVENTILE

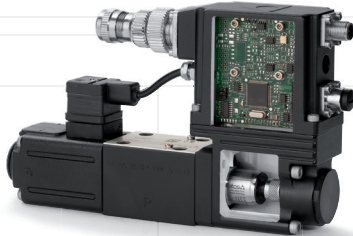

HOCHLEISTUNGS-DRUCKBEGRENZUNGSVENTILE

Mit Druckaufnehmer für beste Genauigkeit und Wiederholbarkeit

- 2 Wege • ISO-Nenngrößen 06 ÷ 32
- Q_{max} 600 l/min • P_{max} 350 bar

HOCHLEISTUNGS-DRUCKMINDERVENTILE

Mit Druckaufnehmer für beste Genauigkeit und Wiederholbarkeit

- 2, 3 Wege • ISO-Nenngrößen 06 ÷ 20
- Q_{max} 300 l/min • P_{max} 350 bar



DRUCKBEGRENZUNG

Ohne Druckaufnehmer

- 2 Wege • ISO-Nenngrößen 06 ÷ 32
- Q_{max} 600 l/min • P_{max} 350 bar

DRUCKMINDERVENTILE

Ohne Druckaufnehmer

- 2, 3 Wege • ISO-Nenngrößen 06 ÷ 20
- Q_{max} 300 l/min • P_{max} 350 bar



CARTRIDGES FÜR DRUCKBEGRENZUNGSVENTILEN

Hoher Durchfluss, kompakte Blockbauweise. Mit oder ohne Druckaufnehmer

- 2 Wege • ISO-Nenngrößen 16 ÷ 80
- Q_{max} 4.500 l/min • P_{max} 350 bar

CARTRIDGES FÜR DRUCKMINDERVENTILEN

Hoher Durchfluss, kompakte Blockbauweise. Mit oder ohne Druckaufnehmer

- 2 Wege • ISO-Nenngrößen 16 ÷ 40
- Q_{max} 800 l/min • P_{max} 350 bar

PROPORTIONALVENTILE



**SAFETY
CERTIFIED**

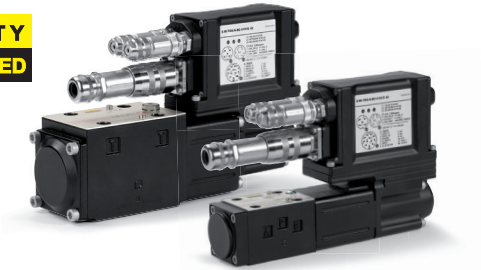

SICHERHEITS-PROPORTIONALVENTILE

Wegeventile mit Sicherheitsfunktionen
IEC 61508 & ISO 13849 zertifiziert

- 4/4, 4/3, 4/2 Wege
- ISO-Nenngrößen 06 ÷ 35
- Q_{max} 3.500 l/min
- P_{max} 350 bar



HILFSHANDHEBEL

Zusätzliche Handbetätigung zur
Steuerung des Ventils im Notfall

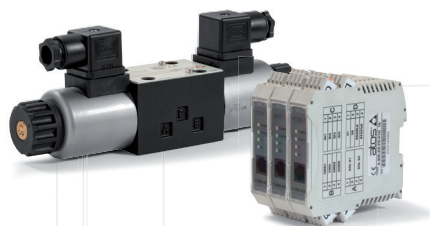

ELEKTRONISCHE REGLER ZUR MONTAGE AUF DIN-SCHIENE

Für Wege- und Durchfluss- und Druckventile
Off-Board-Ausführungen geeignet für den
Schaltschrankbau bei aggressiven Umgebungen,
zu hohen Temperaturen und Vibrationen





ACHSEN- & P/Q-STEUERUNGEN

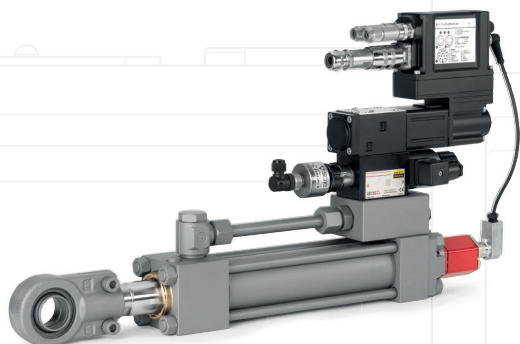

ACHSENSTEUERUNGEN

Servoproportional Wegeventile mit digitaler On-board Achskarte

- 4/4, 4/3 Wege • ISO-Nenngrößen 06 ÷ 35
- Q_{max} 3.500 l/min • P_{max} 350 bar

SERVOANTRIEBE

Intelligente und kompakte Einheiten, die Servozylinder und Achsensteuerventil integrieren, um den Bewegungszyklus vollständig zu verwalten

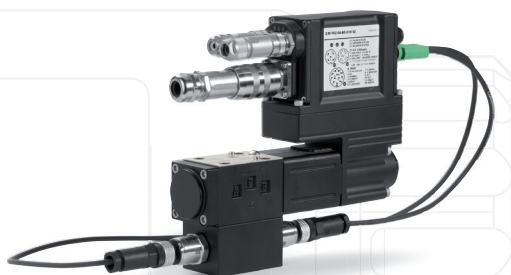

P/Q-STEUERUNGEN

Kraft- oder Drucksteuerungen für Servoproportionalventile und Hochleistungs-Wegeventile

- 4/4, 4/3 Wege • ISO-Nenngrößen 06 ÷ 35
- Q_{max} 3.500 l/min • P_{max} 350 bar
- 3 Wege • Nenngrößen 25 ÷ 80
- Q_{max} 5.000 l/min • P_{max} 420 bar



P/Q AXIALKOLBENPUMPEN

Hochdynamische und genaue elektronische P/Q-Steuerung mit Leistungsbegrenzung

- Pumpenfördervolumen 29 ÷ 140 cm³/U
- P_{max} 350 bar



ACHSKARTEN ZUR MONTAGE AUF DIN-SCHIENE

Off-Board-Ausführungen geeignet für den Schaltschrankbau Mit oder ohne Ventilregler und P/Q-Steuerung

ON-OFF-VENTILE

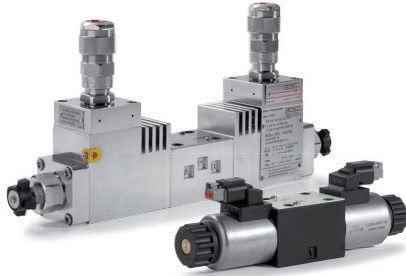

DIREKTGESTEUERTE MAGNETWEGEVENTILE

DIN-, AMP-, Deutsch- oder Anschlusskabelverbindungen.
Ausführungen mit geringer Leckage und/oder niedriger Leistung 8/15 W

- 4/3, 4/2, 3/2 Wege • ISO-Nenngrößen 06 ÷ 10
- Q_{max} 150 l/min • P_{max} 350/420 bar

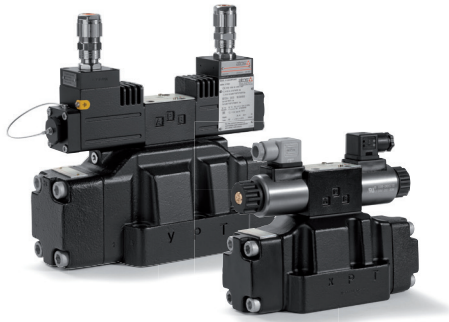

VORGESTEUERTE MAGNETWEGEVENTILE

DIN-, AMP-, Deutsch- oder Anschlusskabelverbindungen

- 4/3, 4/2, 3/2 Wege • ISO-Nenngrößen 10 ÷ 32
- Q_{max} 1.000 l/min • P_{max} 350 bar



LECKAGE-FREI

Leckagefreie Magnetwegeventile

- 2, 3 Wege • Nenngrößen bis 1"5/16
- Q_{max} 300 l/min • P_{max} 350 bar



MECHANISCH, HYDRAULISCH, PNEUMATISCH

Mechanisch, hydraulisch oder pneumatisch gesteuert

- 4/3, 4/2, 3/2 Wege • ISO-Nenngrößen 06 ÷ 32
- Q_{max} 1.000 l/min • P_{max} 350 bar

ON-OFF-VENTILE



**SAFETY
CERTIFIED**

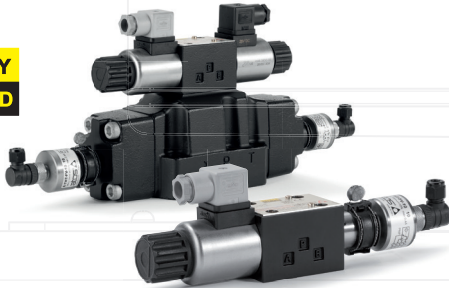

SICHERHEITS-PROPORTIONALVENTILE

Mit induktiven Sensoren zur Überwachung der Kolbenstellung in Übereinstimmung mit der Maschinenrichtlinie 2006/42/EG

- 4/3, 4/2, 3/2 Wege • ISO-Nenngrößen 06 ÷ 25
- Q_{max} 700 l/min • P_{max} 350 bar

DRUCKBEGRENZUNG

Anschlussplatten-, Einschraub- und Rohrleitungsbau Ausführungen

- 2 Wege • Nenngrößen bis ISO 32
- Q_{max} 600 l/min • P_{max} 350 bar

DRUCKMINDERVENTILE

- 2 Wege • ISO-Nenngrößen 06 ÷ 32
- Q_{max} 400 l/min • P_{max} 350 bar

DRUCKZUSCHALTVENTILE & ABSCHALTVENTILE

- 2 Wege • ISO-Nenngrößen 06 ÷ 32
- Q_{max} 600 l/min • P_{max} 350 bar

DRUCKGERÄTERICHTLINIE

Druckbegrenzungsventile PED zertifiziert. Anschlussplatten-, Einschraub- und Rohrleitungsbau Ausführungen

- 2 Wege • Nenngrößen bis ISO 32
- Q_{max} 600 l/min • P_{max} 420 bar

**SAFETY
CERTIFIED**



EIGENSICHERE VENTILE

Die elektronische Barriere begrenzt die Leistung auf 2 W

Magnetwegeventile

- 4/3, 4/2, 3/2 Wege • ISO-Nenngrößen 06 ÷ 25
- Q_{max} 700 l/min • P_{max} 350 bar

Leckagefreie Magnetventile

- 2, 3 Wege • ISO-Nenngrößen 06
- Q_{max} 12 l/min • P_{max} 350 bar



ON-OFF-VENTILE



CARTRIDGES FÜR HOHEN DURCHFLUSS

Wege-, Druck-, Durchfluss & Rückschlag Steuerungen

- 2 Wege • ISO-Nenngrößen 16 ÷ 100
- Q_{max} 9.000 l/min • P_{max} 420 bar

SICHERHEITS-CARTRIDGES

Mit funktionellen Abdeckungen mit Induktionssensor zur Überwachung der Kolbenstellung

- 2 Wege • ISO-Nenngrößen 16 ÷ 100
- Q_{max} 7.500 l/min • P_{max} 420 bar



RÜCKSCHLAG

Einschraub-, Anschlussplatten- und Rohrleitungsbau Ausführungen

- 2 Wege • Nenngrößen bis ISO 32
- Q_{max} 500 l/min • P_{max} 350 bar



DURCHFLUSS

Druckkompensierte Ventile

- 2 Wege • ISO-Nenngrößen 06
- Q_{max} 24 l/min • P_{max} 250 bar

Drosselventile

- 2 Wege • ISO-Nenngrößen G 3/8 ÷ G 1 1/4
- Q_{max} 250 l/min • P_{max} 400 bar

DRUCKSCHALTER

Mechanische oder elektronische



MODULAR

Wege-, Durchfluss-, Ruckschlag-, Druckbegrenzungs-, Druckminderventile, Kompensator und Druckzuschaltsteuerungen

- 4/3, 4/2, 3/2 Wege • ISO-Nenngrößen 06 ÷ 25
- Q_{max} 300 l/min • P_{max} 350 bar

ZYLINDER

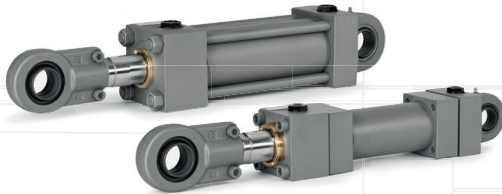

QUADRATISCHE KÖPFE

Mit Zuganker

- ISO 6020-2 • für Bohrung \varnothing 25 ÷ 200 mm
- Max Geschwindigkeit 4 m/s • Pmax 250 bar

Mit Gegenflansch

- ISO 6020-2/3 • für Bohrung \varnothing 63 ÷ 400 mm
- Max Geschwindigkeit 4 m/s • Pmax 250 bar

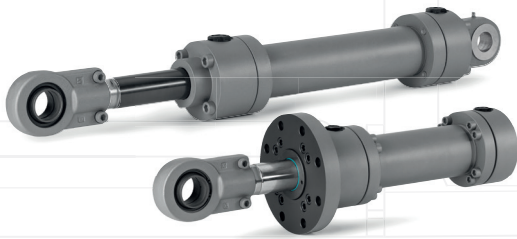

RUNDE KÖPFE

Mit Gegenflansch

- ISO 6020-1 • für Bohrung \varnothing 40 ÷ 200 mm
- Max Geschwindigkeit 4 m/s • Pmax 250 bar

Mit Gegenflansch

- ISO 6022 • für Bohrung \varnothing 50 ÷ 320 mm
- Max Geschwindigkeit 4 m/s • Pmax 320 bar

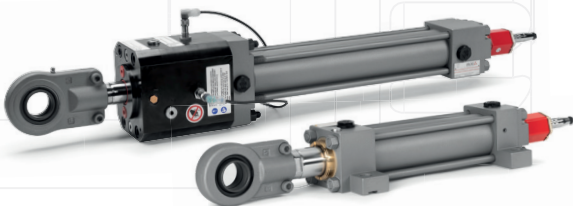

SERVOZYLINDER

Niedrige Reibungswerte mit eingebautem Wegaufnehmer. Sicherheitsausführungen integrieren nach IEC 61508 zertifizierte Aufnehmer und/oder Stangenverriegelungssysteme



ZYLINDER-SONDERAUSFÜHRUNGEN

Für anspruchsvolle Anwendungen und extremen Umgebungen. Auf Anfrage: Keramikstangenbehandlungen, Geomet-Beschichtungen oder Edelstahlansführungen

PUMPEN



FLÜGELZELLEN

- Festes Fördervolumen $10 \div 150 \text{ cm}^3/\text{U}$
- P_{max} 210/300 bar

RADIALKOLBEN

- Festes Fördervolumen $2 \div 25 \text{ cm}^3/\text{U}$
- P_{max} 350/500 bar

AXIALKOLBEN

Druck-, Durchfluss-, Load Sensing-
Konstantleistungs- oder P/Q-Steuerungen

- Variables Fördervolumen $29 \div 140 \text{ cm}^3/\text{U}$
- P_{max} 350 bar

MEHRFACH

Modularer Aufbau mit Pumpen mit festem
oder variablem Fördervolumen für flexibles
hydraulisches Leistungsmanagement

FILTER



ROHRLEITUNGSBAU

- Filtrationsklasse F03 \div F10
- Q_{max} 340 l/min • P_{max} 420 bar

RÜCKLAUFLEITUNG

- Filtrationsklasse F10 \div F25
- Q_{max} 550 l/min • P_{max} 10 bar

SAUGFILTER

- Filtrationsklasse W125
- Q_{max} 450 l/min

SYSTEME

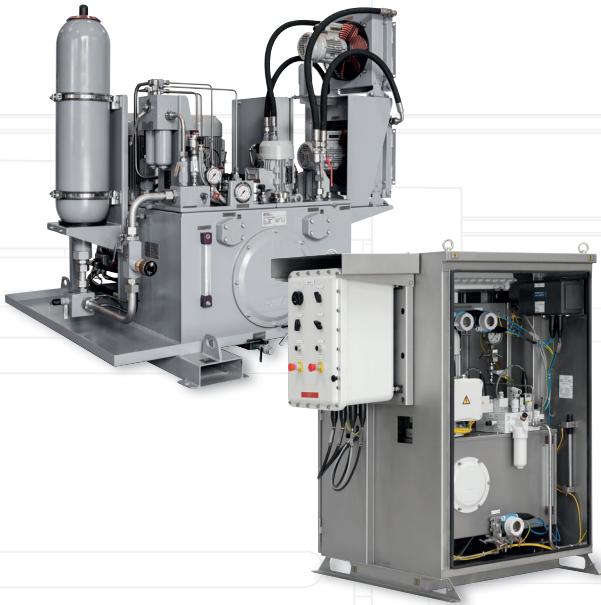

AGGREGATE

Für die Bereiche Industrie, Öl und Gas, Energie und Schifffahrt. Entwickelt für 24/7-Betrieb, Fernsteuerung und Energieeinsparung

Zertifiziert nach PED oder Maschinenrichtlinie, entsprechend den EG-Bestimmungen

Edelstahlausführungen für Anwendungen in aggressiven Umgebungen oder mit Flüssigkeiten auf Wasserbasis. Zertifiziert durch ABS, BV, DNV GL, RMRS, RINA, CCS, DEKRA, TÜV



BLÖCKE

Standard- oder Sonderausführungen mit CE-, PED- oder Sicherheitszertifikaten. Gusseisen, Edelstahl, Stahl oder Aluminiumlegierung

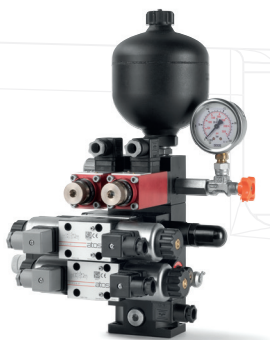

MODULARE AGGREGATE

Modulare Zusammensetzungen durch den Zusammenbau von ISO-Standardkomponenten

DIE ATOS PHILOSOPHIE

LÖSUNGSANBIETER

Aufgrund der soliden Erfahrung in der Elektrohydraulik ist Atos der ideale Partner für die Auswahl innovativer Systeme zur Verbesserung der Maschinenleistung, die auch besonderen Anforderungen gerecht werden

KUNDENDIENSTSTELLEN



Dank des weltweiten Netzes offizieller Servicezentren bietet Atos technische After-Sales-Unterstützung auf hohem Niveau. Das hochqualifizierte Personal ist für die Überholung und Reparatur der gesamten Produktpalette ausgebildet, wobei ausschließlich Original-Ersatzteile, die unter die Garantie fallen, verwendet werden

SEMINARE & AUSBILDUNGEN

Atos bietet fortlaufende technische Schulungen für internes Personal und Kunden durch spezifische Seminare über die neuesten Entwicklungen in der Elektrohydraulik an





"WE ARE ATOS,
WE ARE SMART"



ATOS. THE SMART ELECTROHYDRAULICS

atos 
the smart electrohydraulics



ATOS SPA
SESTO CALENDE - ITALY
WWW.ATOS.COM