

用于电磁阀的辅助手柄

直动式，开关型和比例型，ISO4401标准，06通径

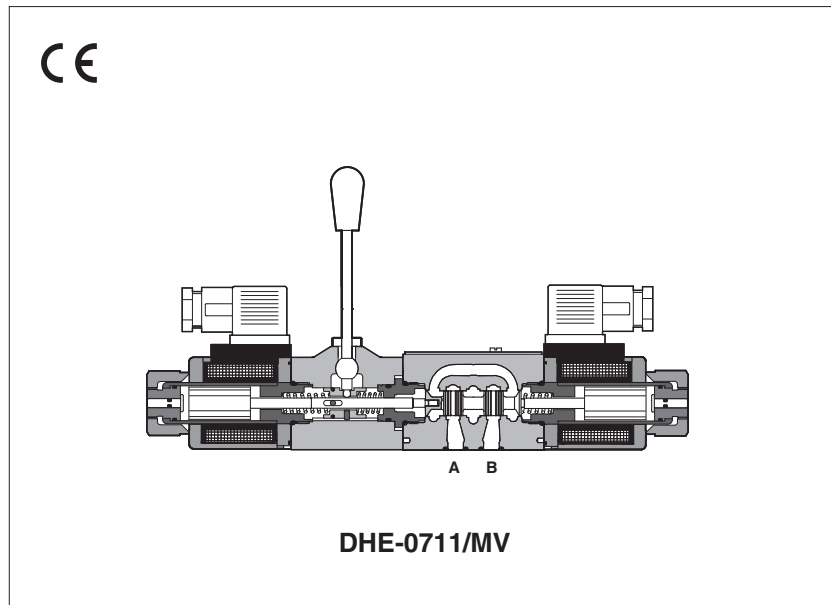

带辅助手柄，直动式，06通径的开关电磁阀有DHE, DHL, DHA；06通径的比例阀有DHZO, DHZE, DHZA和QVHZO。

这类阀允许断电情况下仍能被操作运行，即在调试维护或紧急情况下通过手柄操作阀的动作。

根据安装需要有两种不同的机能选择：
MV = 手柄垂直放置（与阀轴线成垂直状态）
MO = 手柄水平放置（与阀轴线成平行状态）

当阀由电动操作时，手柄将停在原始位置不动。

手柄的型号不影响阀的性能。

1 开关换向阀型号 (详细资料参见技术样本部分)

DHE - 0	63	1/2	/	MV	-	X	24 DC	**	/*	
<p>DHE-0 = 交直流供电，具有高性能，带 cURus 认证电磁铁 - 见技术样本 E015</p> <p>DHL-0 = 交直流供电 - 见样本 E018</p> <p>DHA-0 = 防爆型 - 见样本 EX010</p> <p>阀机能: 61 - 63 - 71</p> <p>可供阀芯: 0 - 0/2 - 1 - 1P - 1/2 - 1/2P - 3 - 3P - 4 - 7</p> <p>选项，手柄机能： MO = 水平手柄(不适用于DHA型) MV = 垂直手柄 AMO = 在B口侧呈水平手柄(不适用于DHA型) AMV = 在B口侧呈垂直手柄</p>								设计号	<p>密封材料： - = NBR PE = FKM BT = HNBR (2)</p>	
<p>(1) 对于DHA型见技术样本E120(多重认证)或E125(UL认证) (2) 不适用于DHL</p>							<p>电压代码: 见相关的技术样本</p>			
<p>仅对DHE和DHL： 00-AC = 交流不带线圈的电磁铁 00-DC = 直流不带线圈的电磁铁 X = 无插头</p>										

2 比例换向阀和流量控制阀型号 (详细资料参见技术样本部分)

DHZO	-	A	-	0	71	-	S5	/	MV	/*	**	/*
<p>比例换向阀06通径 DHZO = 见样本F160 DHZE = 见样本F150 DHZA = 防爆型 - 见样本FX010</p> <p>流量控制阀06通径 QVHZO = 见样本F410</p> <p>A = 无位置传感器</p> <p>阀规格 0 = ISO 4401标准，06通径(对DHZ*) 06 = ISO 4401标准，06通径(对QVHZO)</p> <p>阀机能(仅对DHZ*): 51, 53, 71, 73</p>										设计号	<p>密封材料： - = NBR PE = FKM BT = HNBR</p>	<p>线圈选项: 见相关技术样本</p>
<p>选项： MO = 水平手柄(不适用于DHA, DHZA) MV = 垂直手柄 BMO = 在A口侧呈水平手柄(不适用于DHZA, QVHZO) BMV = 在A口侧呈垂直手柄(不适用于QVHZO) O = 水平电缆接口(仅对DHZA) Y = 外泄(仅对DHZA, DHZO)</p>							<p>阀芯尺寸(对DHZ*): S3 - S5 - D3 - D5 - L3 - L5 最大调节流量(对QVHZO): 3-12-18-36-45 l/min</p>					

3 手柄特性

总的角度行程	[°deg]	± 28°	手柄操作力	[N]	1 ~ 8
工作角度行程	[°deg]	± 15°	手柄质量	[g]	880

4 安装尺寸[mm]

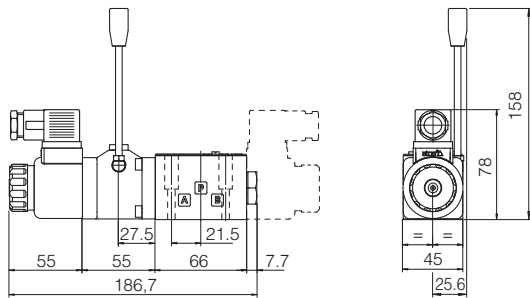

DHL-06*/MV 质量: 2.4kg(单电磁铁)
DHL-07*/MV (虚线) 质量: 2.7kg(双电磁铁)

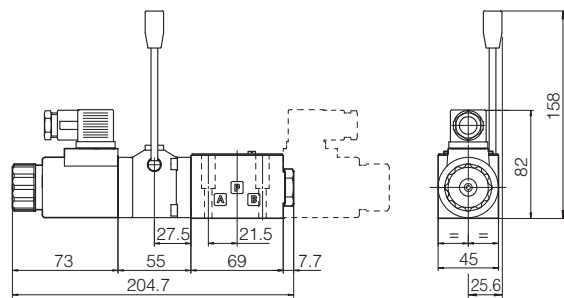

DHE-06*/MV 质量: 2.7kg(单电磁铁)
DHE-07*/MV (虚线) 质量: 3.0kg(双电磁铁)

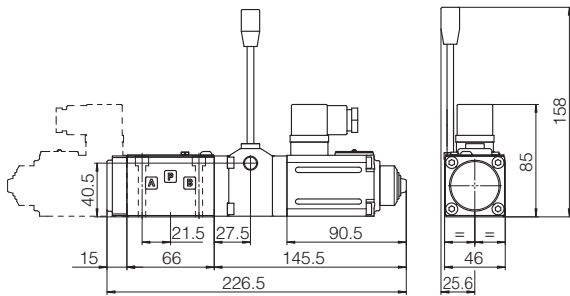

DHZO-A-05*/MV 质量: 2.8kg(单电磁铁)
DHZO-A-07*/MV (虚线) 质量: 3.5kg(双电磁铁)

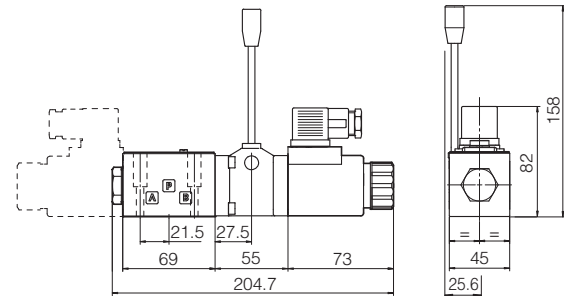

DHZE-05*/MV 质量: 2.7kg(单电磁铁)
DHZE-07*/MV (虚线) 质量: 3.0kg(双电磁铁)

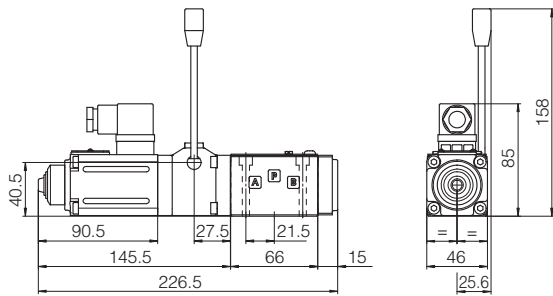

QVHZO-A-06*/MV 质量: 3.2 kg

水平手柄装置 /MO,/AMO

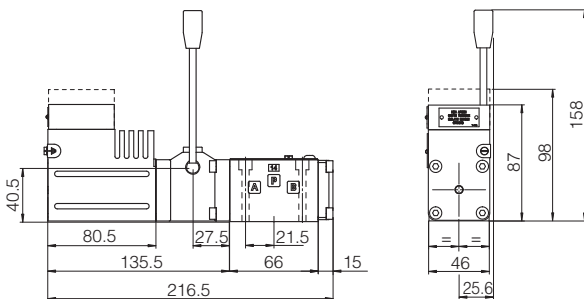
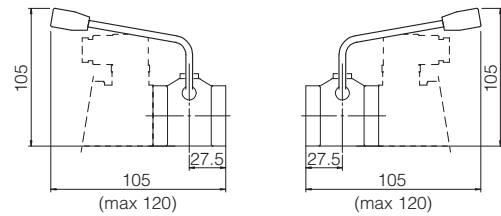

DHA*/-06*/MV 质量: 3.4kg
DHA/UL*-06*/MV (虚线)

备注: DHA/MV型号见技术样本FX010

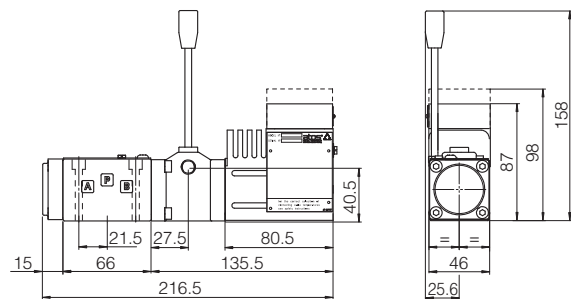

DHZA*/-06*/MV 质量: 3.4kg
DHZA/UL*-06*/MV (虚线)

备注: DHZA/MV型号见技术样本FX100