

# Valvole modulari di strozzamento tipo HQ, KQ, JPQ

controllo portata, ISO 4401 dimensioni 06, 10, 16 e 25

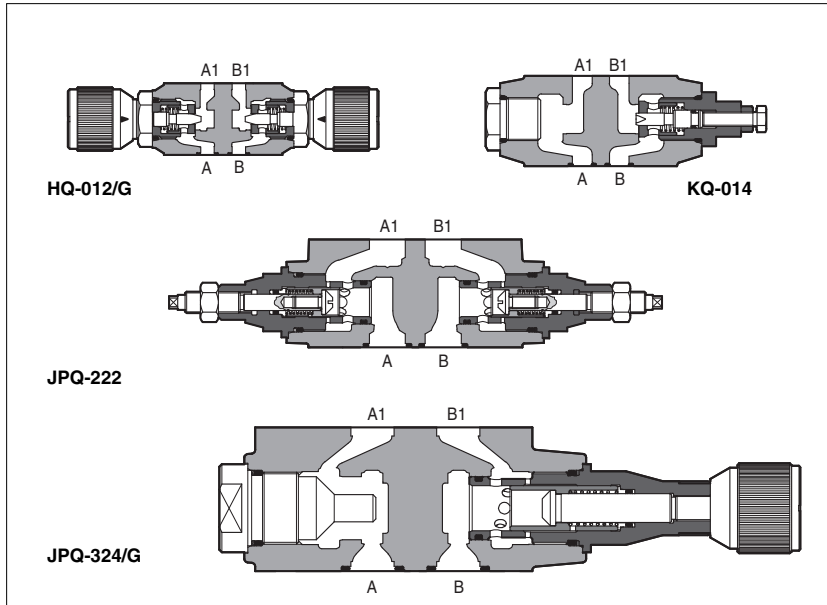

**HQ, KQ e JPQ** sono valvole modulari di strozzamento per il controllo della portata, non compensate, con valvola di ritegno per permettere il flusso libero nella direzione opposta.

La regolazione della portata viene effettuata ruotando la vite di regolazione.

Su richiesta sono disponibili anche versioni opzionali con manopola micrometrica graduata.

La rotazione in senso orario riduce la sezione di passaggio e di conseguenza la portata.

Dimensione valvola e portata massima:

**HQ-0** = dimensione 06, portata fino a 25 l/min per opzione /U, fino a 80 l/min per standard

**KQ-0** = dimensione 10 portata fino a 160 l/min

**JPQ-2** = dimensione 16 portata fino a 200 l/min

**JPQ-3** = dimensione 25 portata fino a 300 l/min

Superficie di montaggio:

**ISO 4401 dimensioni 06, 10, 16 e 25**

Pressione massima: **350 bar** (HQ, JPQ)  
**315 bar** (KQ)

## 1 CODICE DI IDENTIFICAZIONE

<b>HQ-0</b>	<b>13</b>	/	<b>G</b>	<b>**</b>	/	<b>*</b>
Valvola di controllo portata modulare, dimensione: <b>HQ-0</b> = 06 <b>KQ-0</b> = 10 <b>JPQ-2</b> = 16 <b>JPQ-3</b> = 25						Materiale guarnizioni, vedere sezione 3: - = NBR <b>PE</b> = FKM <b>BT</b> = HNBR
Configurazione, vedere sezione 2						
Controllo in USCITA dall'attuatore: <b>12</b> = doppio, su bocca A e B <b>13</b> = singolo, su bocca A <b>14</b> = singolo, su bocca B						
Controllo in INGRESSO all'attuatore: <b>22</b> = doppio, su bocca A e B <b>23</b> = singolo, su bocca A <b>24</b> = singolo, su bocca B						
						Numero di serie
						Opzioni: <b>U</b> = migliore precisione per portate ridotte (solo per HQ-0) <b>G</b> = regolazione con manopola graduata

## 2 CONFIGURAZIONE VALVOLA

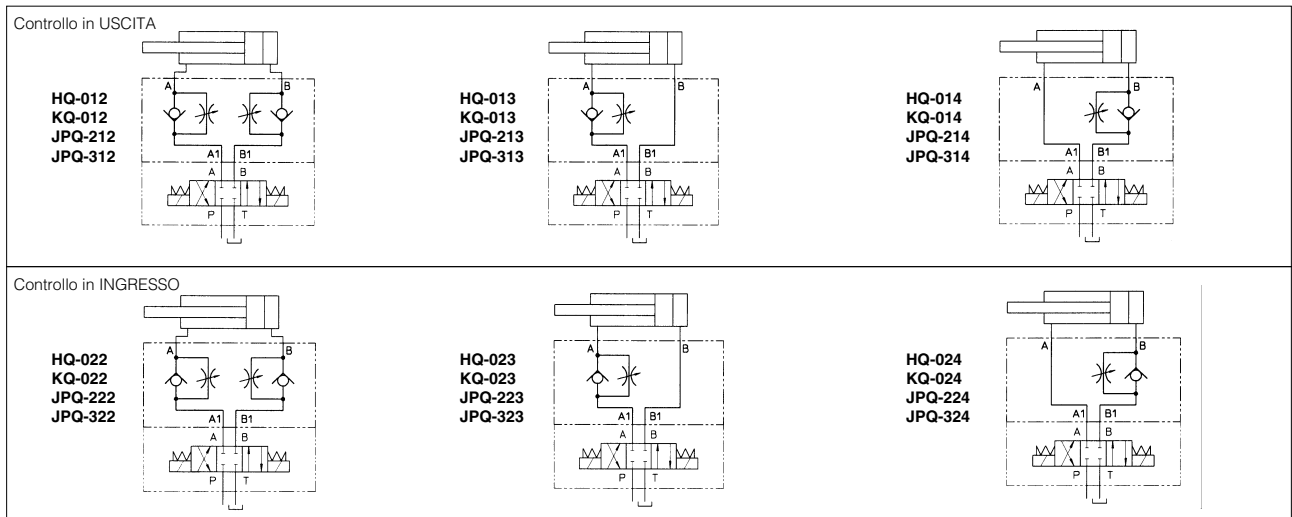

**3 CARATTERISTICHE PRINCIPALI, GUARNIZIONI E FLUIDI IDRAULICI** - per gli altri fluidi non compresi nella tabella seguente, consultare il nostro ufficio tecnico

Posizione di installazione	Qualsiasi posizione		
Finitura superficie di montaggio	Indice di rugosità Ra 0,4 - rapporto di planarità 0,01/100 (ISO 1101)		
Valori MTTFd secondo EN ISO 13849	150 anni, per ulteriori dettagli, vedere tabella tecnica P007		
Temperatura ambiente	Esecuzione standard = -30°C ÷ +70°C Opzione /PE = -20°C ÷ +70°C Opzione /BT = -40°C ÷ +70°C		
Guarnizioni, temperatura del fluido consigliata	Guarnizioni NBR (standard) = -20°C ÷ +60°C, con fluidi idraulici HFC = -20°C ÷ +50°C Guarnizioni FKM (opzione /PE) = -20°C ÷ +80°C Guarnizioni HNBR (opzione /BT) = -40°C ÷ +60°C, con fluidi idraulici HFC = -40°C ÷ +50°C		
Viscosità raccomandata	15÷100 mm <sup>2</sup> /s - limiti max ammessi 2,8 ÷ 500 mm <sup>2</sup> /s		
Classe di contaminazione del fluido	ISO 4406 classe 21/19/16 NAS 1638 classe 10 ottenibile con filtri in linea da 25 µm (β10 ≥ 75 raccomandato)		
<b>Fluido idraulico</b>	<b>Tipo di guarnizioni adatte</b>	<b>Classificazione</b>	<b>Rif. Standard</b>
Oli minerali	NBR, FKM, HNBR	HL, HLP, HLPD, HVLP, HVLPD	DIN 51524
Ininfiammabile senza acqua	FKM	HFJU, HFDR	ISO 12922
Ininfiammabile con acqua	NBR, HNBR	HFC	

**4 DIAGRAMMI PER HQ-0** con olio minerale ISO VG 46 a 50°C

- 1 = Diagramma di regolazione a Δp 10 bar (1.1 = opzione /U)
- 2 = Diagramma di regolazione a Δp 30 bar (2.1 = opzione /U)
- 3 = Diagramma di regolazione a Δp 50 bar (3.1 = opzione /U)
- 4 = Diagramma Q/Δp per flusso libero attraverso la valvola di non ritorno

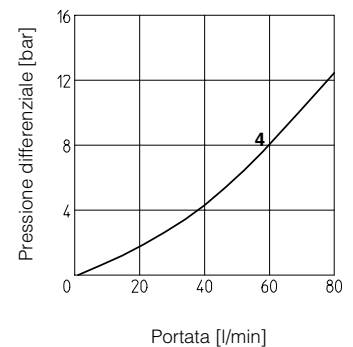
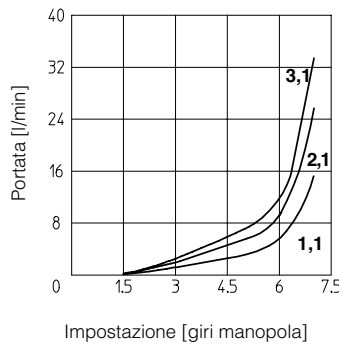
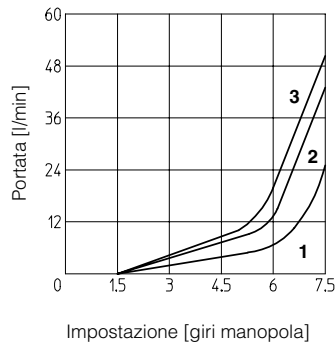

**5 DIAGRAMMI PER KQ-0** con olio minerale ISO VG 46 a 50°C

- 1 = Diagramma di regolazione a Δp 10 bar
- 2 = Diagramma di regolazione a Δp 30 bar
- 3 = Diagramma di regolazione a Δp 50 bar
- 4 = Diagramma Q/Δp per flusso libero attraverso la valvola di non ritorno

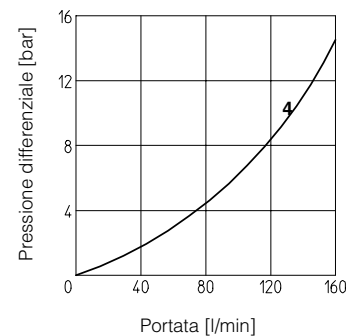
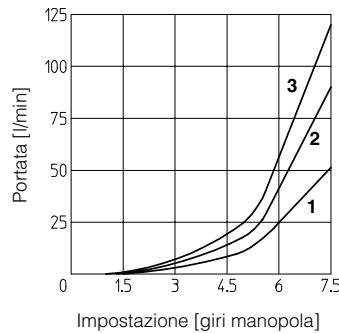

**6 DIAGRAMMI PER JPQ-2** con olio minerale ISO VG 46 a 50°C

- 1 = Diagramma di regolazione a Δp 10 bar
- 2 = Diagramma di regolazione a Δp 30 bar
- 3 = Diagramma di regolazione a Δp 50 bar
- 4 = Diagramma Q/Δp per flusso libero attraverso la valvola di non ritorno

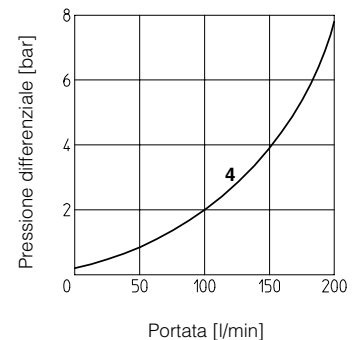
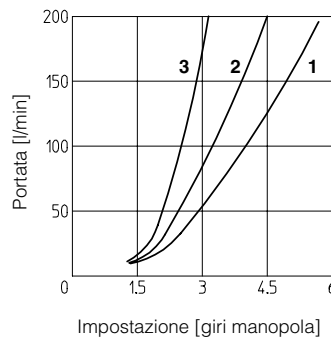

**7 DIAGRAMMI PER JPQ-3** con olio minerale ISO VG 46 a 50°C

- 1 = Diagramma di regolazione a Δp 10 bar
- 2 = Diagramma di regolazione a Δp 30 bar
- 3 = Diagramma di regolazione a Δp 50 bar
- 4 = Diagramma Q/Δp per flusso libero attraverso la valvola di non ritorno

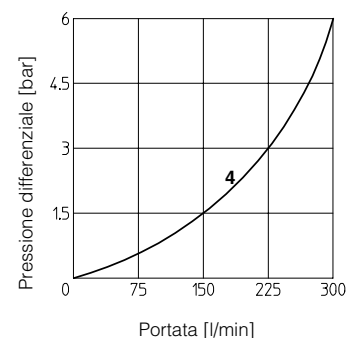
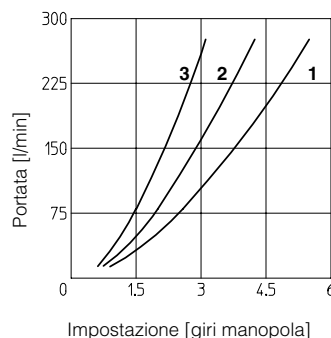

**8** DIMENSIONI DELLE VALVOLE HQ-0 [mm]

HQ-012  
HQ-022

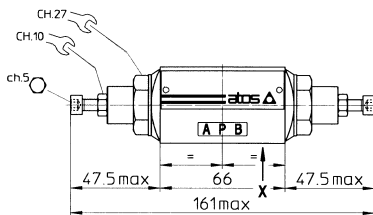
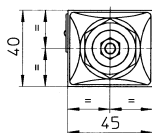

Massa: 1,1 Kg

HQ-013  
HQ-014  
HQ-023  
HQ-024

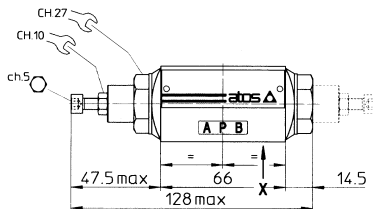
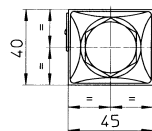

Nella versione -014 e -024 l'elemento di regolazione si trova sul lato della bocca B (linea tratteggiata) invece che sul lato della bocca A.

Massa: 1,2 Kg

OPZIONE /G

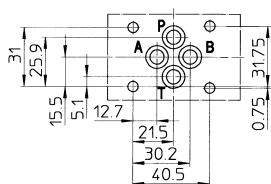
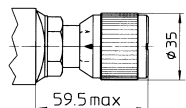
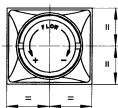

ISO 4401: 2005

Superficie di montaggio: 4401-03-02-0-05

Diametro delle bocche A, B, P, T:  $\varnothing = 7,5$  mm (max)

Guarnizioni: 4 OR 108

Viti di fissaggio: n° 4 viti TCEI M5. La lunghezza dipende dal numero e dal tipo degli elementi modulari associati.

**9** DIMENSIONI DELLE VALVOLE KQ-0 [mm]

KQ-012  
KQ-022

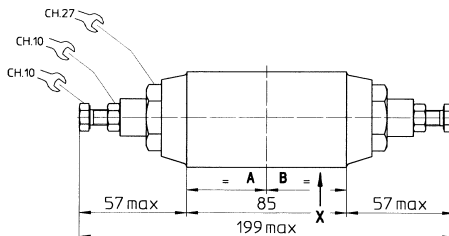
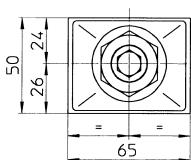

Massa: 2 Kg

KQ-013  
KQ-014  
KQ-023  
KQ-024

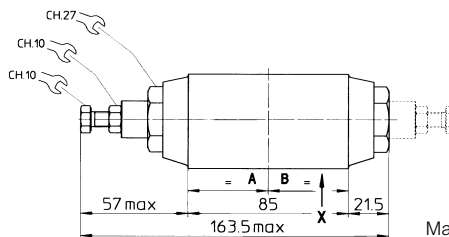
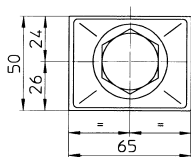

Nella versione -014 e -024 l'elemento di regolazione si trova sul lato della bocca B (linea tratteggiata) invece che sul lato della bocca A.

Massa: 2,2 Kg

OPZIONE /G

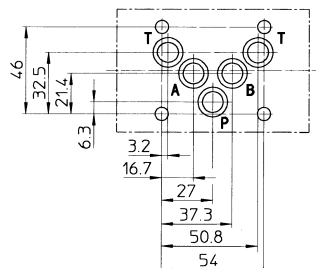
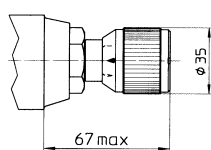
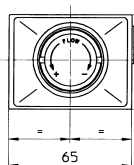

ISO 4401: 2005

Superficie di montaggio: 4401-05-04-0-05

Diametro delle bocche A, B, P, T:  $\varnothing = 11,2$  mm (max)

Guarnizioni: 5 OR 2050

Viti di fissaggio: n° 4 viti TCEI M6. La lunghezza dipende dal numero e dal tipo degli elementi modulari associati.

10 DIMENSIONI DELLE VALVOLE JPQ-2 [mm]

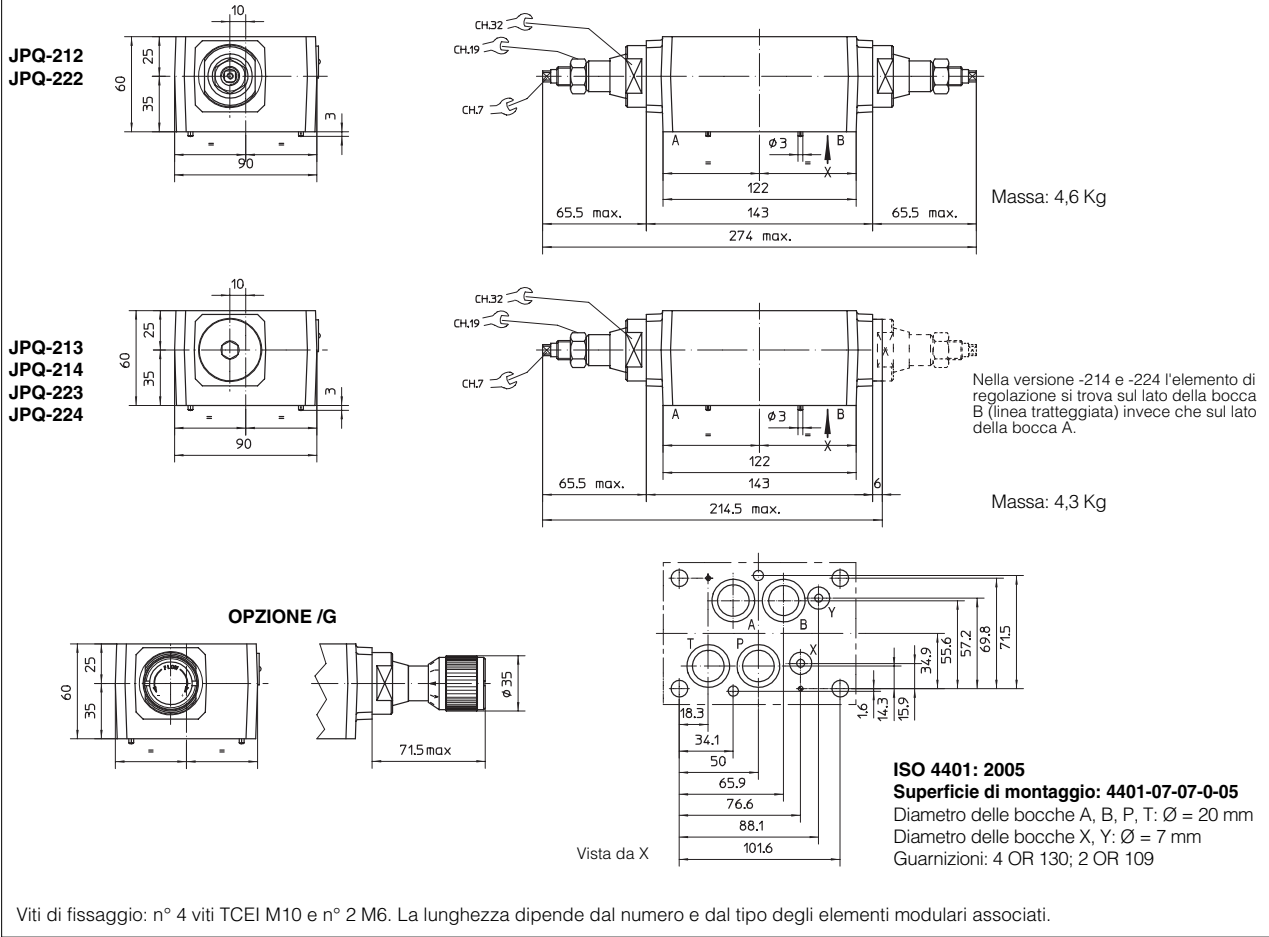

11 DIMENSIONI DELLE VALVOLE JPQ-3 [mm]

